

TECHNISCHE IDENTIFIZIERUNG

Gelenkwellenstrang

Bitte füllen Sie dieses Formular möglichst vollständig aus und klicken Sie anschließend auf den grünen „Senden“- Button.

Bitte Hersteller angeben: MERCEDES-BENZ MAN IVECO VOLVO DAF RENAULT
 Sonstige: _____

A1

A2

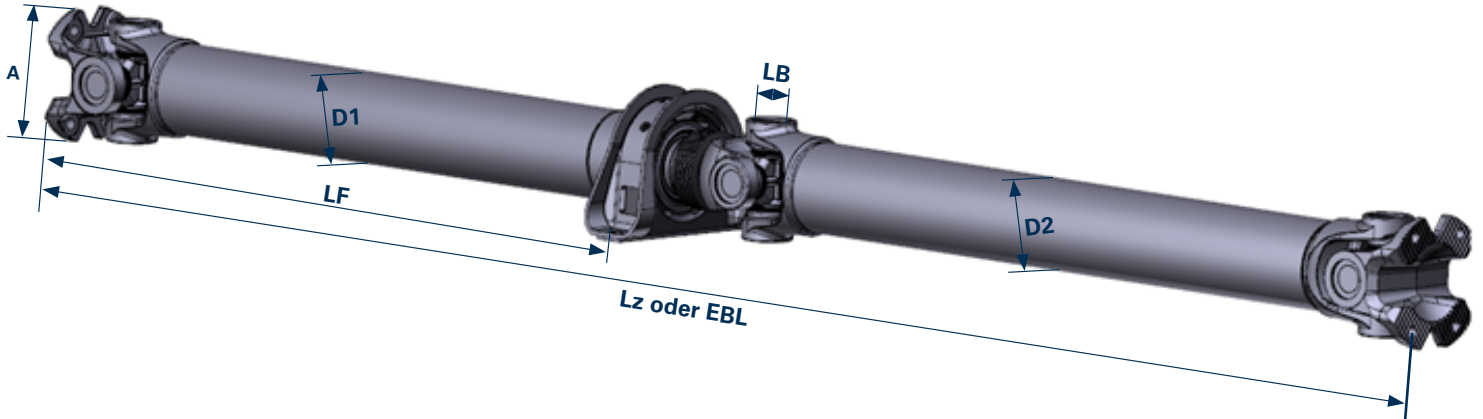

Lz (zusammengeschobene Länge)		mm
oder EBL (Einbaulänge/Betriebslänge)		mm
LF (Länge bis Mitte Lager)		mm
D1 / D2 (Rohrdurchmesser)	mm	mm

	A1	A2
A (Flanschdurchmesser) A1/A2	mm	mm
Anzahl der Bohrungen A1/A2	Stück	Stück
B (Bohrungs- / Lochdurchmesser) A1/A2	mm	mm
LB (Lagerbüchsendurchmesser) A1/A2	mm	mm

Anschlussart

Kreuzverzahnter Anschluss DIN-Anschluss SAE-Anschluss NCV 3-Anschluss

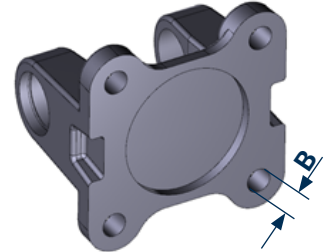
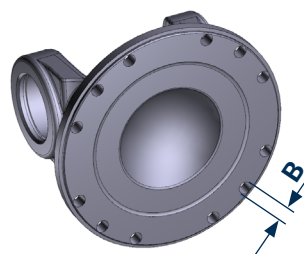
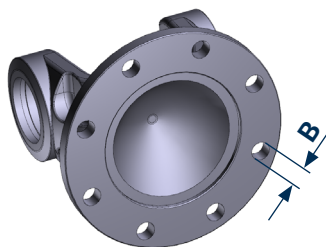
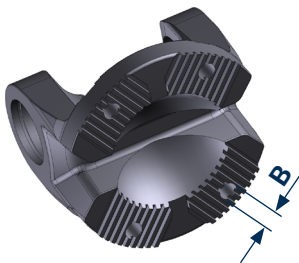

Schmierungsart

Zentralschmierung Wartungsfrei

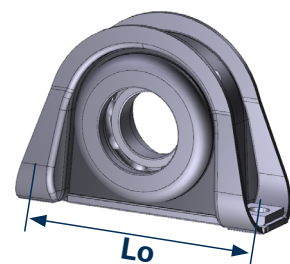
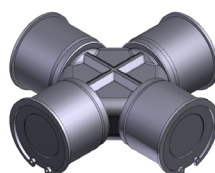
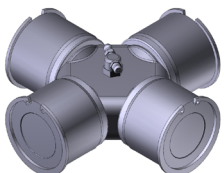

Lo (Lochabstand) _____ mm